

*Euronit*

PLACAS Y PANELES DE FIBROCEMENTO

TARIFA 2024

ENERO



## Procesamiento de pedidos

Los pedidos han de enviarse directamente y por escrito al correo electrónico del departamento de Atención al Cliente de Euronit:

E-mail: [pedidos.euronit@etexgroup.com](mailto:pedidos.euronit@etexgroup.com)

Nuestro correo electrónico está disponible para recibir pedidos 24 horas al día durante los 7 días de la semana.

En caso de necesitar contactar con el departamento de Atención al Cliente de Euronit, puede hacerlo también a través del siguiente número de teléfono:

Teléfono: **983 660 620**

Horario atención telefónica: 8:00 - 17:00 h. > L - J  
8:00 - 14.00 h. > V

### Para procesar tus pedidos con rapidez proporciona la siguiente información:

- Dirección de entrega completa, incluyendo el número de local y código postal.
- Un nombre y número de teléfono de la persona de contacto.
- Referencia identificativa de pedido.
- **Descripciones claras de los productos, incluido el color, y/o referencia.**
- Restricciones de entrega o requisitos específicos del vehículo de transporte.
- **Fecha de entrega y bloque horario preferido.**
- En caso de recogida, ponte en contacto con nuestro departamento de Atención al Cliente.

Una vez realizado un pedido, este solo podrá modificarse en caso de que no se haya programado la carga del material.

Sobre los materiales especiales o de fabricación bajo pedido, lamentamos no poder aceptar la cancelación en ningún momento.

Los plazos de entrega dependen de la disponibilidad indicada para cada referencia en la Tarifa Euronit vigente en cada momento.

Recuerda que, en caso de que solicites una gran cantidad de una misma referencia, aunque en la Tarifa se indique

que tiene disponibilidad inmediata, es posible que el stock no sea suficiente para completar el pedido y los plazos puedan alargarse. Para este tipo de pedidos, te recomendamos que consultes primero la disponibilidad con nuestro departamento de Atención al Cliente.

Una vez registrados los pedidos en nuestro sistema te enviaremos automáticamente una confirmación indicando el contenido del pedido y la fecha aproximada de entrega para su confirmación. Si no coincidiera con el material solicitado, por favor háznoslo saber contactando con el departamento de Atención al Cliente.

# Condiciones logísticas



(C.L.) > CLASIFICACIÓN LOGÍSTICA	TIEMPO DE SUMINISTRO
En stock	Disponibilidad inmediata
6	6 Semanas
MTO	Consultar disponibilidad

	(C.L.) > CLASIFICACIÓN LOGÍSTICA	
	ESPAÑA (PENÍNSULA)	PORTUGAL E ISLAS
CAMIÓN COMPLETO (24 Tm.)	C.L. + 3 días hábiles	C.L. + 5 días hábiles
CAMIÓN NO COMPLETO	C.L. + 10 días hábiles	C.L. + 15 días hábiles

Los plazos indicados en la tabla, empezarán a contar desde la fecha de la confirmación del pedido.  
Para pedidos confirmados antes de las 12:00h.

PEDIDOS MÍNIMOS POR FAMILIA DE PRODUCTO	
Ver en la tabla de precios las Uds./Palet o Uds./Caja	
Placa Granonda	1 palet
Agrotherm +	1 Ud.
Remates de fibrocemento	1 Ud.
Chimeneas	1 Ud.
Policarbonato	10 Uds. de una misma referencia
Poliéster	10 Uds. de una misma referencia
Glasliner	10 Uds. de una misma referencia
Placas Bajo teja	1 palet
Eterboard	10 Uds. de una misma referencia
Duripanel	10 Uds. de una misma referencia
Fijaciones	1 caja
Accesorios y complementos	
Arandela anticiclón (con goma)	1 caja
Tornillo Torks cabeza plana bimetálico 4,8 x 35 mm.	1 caja
Disco corte Euronit A887 160.010.20 Z10	1 Ud.
Burlete de sellado autoadhesivo	1 rollo





## Índice

Procesamiento de pedidos .....	2
Condiciones logísticas.....	3
Placa Granonda.....	6
Agrotherm+ .....	7
Remates de fibrocemento .....	8
Chimeneas .....	12
Policarbonato .....	13
Poliéster .....	14
Glasliner .....	15
Placas bajo teja .....	17
Eterboard .....	19
Duripanel.....	20
Fijaciones .....	21
Accesorios y complementos.....	22
Almacenamiento, manipulación y aplicación en obra .....	23
Cláusulas y condiciones generales de venta .....	24



## PLACA GRANONDA

Color	Dimensiones (cm)	Uds./Palet
Natural Rústica Arcilla	300 x 110	30, 50
	250 x 110	30, 60
	200 x 110	30, 60
	180 x 110	60
	160 x 110	60
	152 x 110	30, 60
	125 x 110	30, 60
Rústica Pizarra Cantábrico	300 x 110	50
	250 x 110	60
	200 x 110	60
	152 x 110	60
Flameada Terra Roja	125 x 110	60
	300 x 110	50
	250 x 110	60
	200 x 110	60
	152 x 110	60
	125 x 110	60

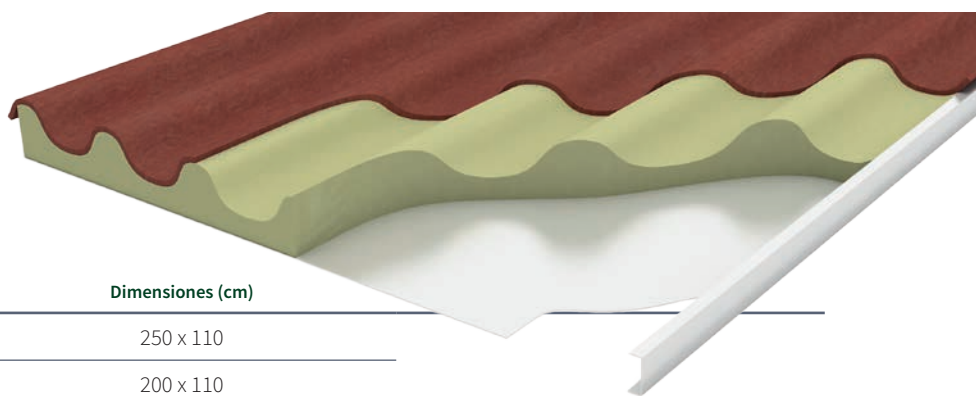

## PANEL AGROTHERM+

Color	Dimensiones (cm)	
Natural Rústica Arcilla Cantábrico	250 x 110	
	200 x 110	
	152 x 110	
	<b>Solapes (cm)</b>	
	15	
	20	

- Panel
- Panel alero
- Panel cumbre

\* Consultar paneles con placas de otros colores de la gama Granonda

# Placa Granonda

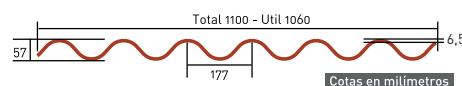

## PLACA NATURAL



Lx110 Dimens.(cm)	Color	Peso (kg/Ud.)	30 Uds./Palet		50 Uds./Palet		60 Uds./Palet		C.L.
			Código	Eur./Ud.	Código	Eur./Ud.	Código	Eur./Ud.	
300 x 110	Gris cemento	46	294184	44,00	293657	41,00	-	-	En Stock
250 x 110	Gris cemento	38	294183	36,00	-	-	293656	33,00	En Stock
200 x 110	Gris cemento	31	294182	30,00	-	-	293655	27,00	En Stock
180 x 110	Gris cemento	28	-	-	-	-	293659	26,00 <sup>(1)</sup>	MTO
160 x 110	Gris cemento	25	-	-	-	-	293658	24,00 <sup>(1)</sup>	MTO
152 x 110	Gris cemento	23	294181	23,00	-	-	293654	21,00	En Stock
125 x 110	Gris cemento	19	294180	21,00	-	-	293653	19,00	En Stock

(1) Precio Eur./Ud. para pedido mínimo de 600 Uds. Para pedidos inferiores a 600 Uds., consultar el precio y plazo de entrega.

## PLACA RÚSTICA



Lx110 Dimens.(cm)	Color	Peso (kg/Ud.)	30 Uds./Palet		50 Uds./Palet		60 Uds./Palet		C.L.
			Código	Eur./Ud.	Código	Eur./Ud.	Código	Eur./Ud.	
300 x 110	Arcilla	46	49364	49,00	48606	46,00	-	-	En Stock
250 x 110	Arcilla	38	49362	40,00	-	-	48605	37,00	En Stock
200 x 110	Arcilla	31	49361	35,00	-	-	48604	32,00	En Stock
180 x 110	Arcilla	28	-	-	-	-	78530	29,00 <sup>(1)</sup>	MTO
160 x 110	Arcilla	25	-	-	-	-	89831	27,00 <sup>(1)</sup>	MTO
152 x 110	Arcilla	23	49360	27,00	-	-	48601	24,00	En Stock
125 x 110	Arcilla	19	49359	25,00	-	-	48600	22,00	En Stock
300 x 110	Pizarra	46	-	-	141767	46,00	-	-	6
250 x 110	Pizarra	38	-	-	-	-	141766	37,00	6
200 x 110	Pizarra	31	-	-	-	-	141765	32,00	6
152 x 110	Pizarra	23	-	-	-	-	141764	24,00	6

(1) Precio Eur./Ud. para pedido mínimo de 600 Uds. Para pedidos inferiores a 600 Uds., consultar el precio y plazo de entrega.

## PLACA CANTÁBRICO



Lx110 Dimens.(cm)	Color	Peso (kg/Ud.)	30 Uds./Palet		50 Uds./Palet		60 Uds./Palet		C.L.
			Código	Eur./Ud.	Código	Eur./Ud.	Código	Eur./Ud.	
300 x 110	Verde	46	-	-	81648	46,00	-	-	En Stock
250 x 110	Verde	38	-	-	-	-	82587	37,00	En Stock
200 x 110	Verde	31	-	-	-	-	81649	32,00	En Stock
152 x 110	Verde	23	-	-	-	-	81785	24,00	En Stock
125 x 110	Verde	19	-	-	-	-	84602	22,00	MTO

## PLACA FLAMEADA



Lx110 Dimens.(cm)	Color	Peso (kg/Ud.)	30 Uds./Palet		50 Uds./Palet		60 Uds./Palet		C.L.
			Código	Eur./Ud.	Código	Eur./Ud.	Código	Eur./Ud.	
250 x 110	Flameada	38	-	-	-	-	163870	37,00	6
200 x 110	Flameada	31	-	-	-	-	163869	32,00	6

## PLACA TERRA



Lx110 Dimens.(cm)	Color	Peso (kg/Ud.)	30 Uds./Palet		50 Uds./Palet		60 Uds./Palet		C.L.
			Código	Eur./Ud.	Código	Eur./Ud.	Código	Eur./Ud.	
300 x 110	Roja	46	-	-	257187	65,00	-	-	6
250 x 110	Roja	38	-	-	-	-	257185	54,00	6
200 x 110	Roja	31	-	-	-	-	257184	43,00	6
152 x 110	Roja	23	-	-	-	-	257183	32,00	6

## Agrotherm+



	Dimens. (cm.)	Solape (cm.)	Peso (Kg./Ud.)	NATURAL		RÚSTICA ARCILLA		CANTÁBRICO		Eur./Ud.
				C.L.	C.L.	C.L.	C.L.			
Panel	250 x 110	15	44	116232	6	114049	6	116240	6	128,00
	200 x 110	15	35	116236	6	114050	6	116243	6	99,00
	152 x 110	15	27	116237	6	114052	6	116245	6	74,00
	250 x 110	20	44	116235	6	114053	6	116242	6	128,00
	200 x 110	20	35	116238	6	114054	6	116244	6	99,00
	152 x 110	20	27	116239	6	114055	6	116246	6	74,00
Panel alero	250 x 110	15	44	116247	6	114124	6	116268	6	131,00
	200 x 110	15	35	116249	6	114125	6	116270	6	106,00
	152 x 110	15	27	116251	6	114126	6	116272	6	82,00
Panel cubrera	250 x 110	15	44	116254	6	114130	6	116275	6	137,00
	200 x 110	15	35	116256	6	114131	6	116277	6	112,00
	152 x 110	15	27	116258	6	114132	6	116279	6	87,00
	250 x 110	20	44	116255	6	114134	6	116276	6	137,00
	200 x 110	20	35	116257	6	114135	6	116278	6	112,00
	152 x 110	20	27	116259	6	114136	6	116280	6	87,00

Dependiendo de las referencias y cantidades, los plazos pueden variar entre 2 y 4 semanas.

Consultar paneles con placas de otros colores de la gama Granonda.

# Remates de fibrocemento

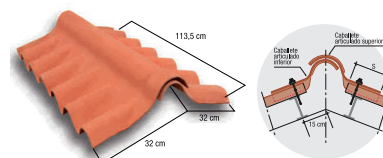

## CABALLETE ARTICULADO

Modelo	Color	Peso (Kg./Ud.)	Uds./Palet	Código	Eur./Ud.	C.L.
Superior	Natural	4,3	40 (*)	147777	17,00	En Stock
	Rústico Arcilla	4,3	40	147592	20,00	En Stock
	Rústico Pizarra	4,3	40	164421	20,00	6
Inferior	Cantábrico	4,3	40	147780	20,00	En Stock
	Terra Roja	4,3	40	259456	27,00	6
	Natural	4,3	40	147776	17,00	En Stock
	Rústico Arcilla	4,3	40	147591	20,00	En Stock
Completo	Rústico Pizarra	4,3	40	164422	20,00	6
	Cantábrico	4,3	40	147779	20,00	En Stock
	Terra Roja	4,3	40	259455	27,00	6
	Flameado	8,6	50/50 (**)	259475	46,00	6

(\*) Disponibles palets con juegos superior + inferior en 2 formatos: 20+20 uds. / 50+50 uds.

(\*\*) Color comercializado sólo por parejas de 50+50 uds.

## CABALLETE ANGULAR 90°

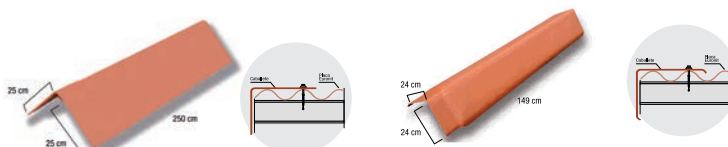

Modelo	Color	Peso (Kg./Ud.)	Uds./Palet	Código	Eur./Ud.	C.L.
Bordes curvados 149 x 24 cm.	Natural	9	50	112323	43,00	MTO
	Rústico Arcilla	9	50	129297	45,00	En Stock
	Rústico Pizarra	9	50	129282	45,00	MTO
	Cantábrico	9	50	137047	45,00	MTO
Bordes rectos 250 x 25 cm.	Natural	14,2	40	112320	45,00	MTO
	Rústico Arcilla	14,2	40	112322	47,00	MTO

## CABALLETE CAMBIO PENDIENTE

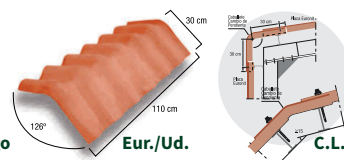

Ángulo (o)	Color	Peso (Kg./Ud.)	Uds./Palet	Código	Eur./Ud.	C.L.
126°	Natural	7,3	50	95081	58,00	MTO
	Rústico Arcilla	7,3	50	95082	60,00	MTO
	Terra Roja	7,3	50	259434	75,00	MTO
146°	Natural	7,4	50	95085	58,00	MTO
	Rústico Arcilla	7,4	50	95086	60,00	MTO
	Terra Roja	7,4	50	259436	75,00	MTO



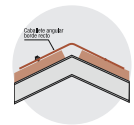
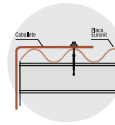
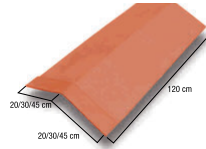

## CABALLETE ANGULAR BORDES RECTOS

Modelo/ ángulo (o)	Color	Peso (Kg./Ud.)	Uds./Palet	Código	Eur./Ud.	C.L.
<b>Ala 120 x 20 cm.</b>						
90°	Natural	5,5	40	112034	20,00	MTO
<b>Ala 120 x 30 cm.</b>						
90°	Natural	8,5	40	95049	28,00	En Stock
	Rústico Arcilla	8,5	40	95050	29,00	En Stock
	Rústico Pizarra	8,5	40	149265	29,00	MTO
	Cantábrico	8,5	40	95051	29,00	En Stock
	Terra Roja	8,5	40	259461	44,00	MTO
126°	Natural	8,5	40	95054	28,00	En Stock
	Rústico Arcilla	8,5	40	95055	29,00	MTO
	Cantábrico	8,5	40	95056	29,00	MTO
	Terra Roja	8,5	40	259463	44,00	MTO
136°	Natural	8,5	40	95059	28,00	En Stock
	Rústico Arcilla	8,5	40	95060	29,00	En Stock
	Rústico Pizarra	8,5	40	129324	29,00	MTO
	Cantábrico	8,5	40	95061	29,00	MTO
	Terra Roja	8,5	40	259465	44,00	MTO
146°	Natural	8,5	40	95064	28,00	En Stock
	Rústico Arcilla	8,5	40	95065	29,00	En Stock
	Rústico Pizarra	8,5	40	145293	29,00	MTO
	Cantábrico	8,5	40	95066	29,00	MTO
	Terra Roja	8,5	40	259466	44,00	MTO
<b>Ala 120 x 45 cm.</b>						
146°	Natural	12,3	40	112317	40,00	MTO
	Rústico Arcilla	12,3	40	112318	41,00	MTO
	Cantábrico	12,3	40	137691	41,00	MTO

## REMATE DE PIÑÓN

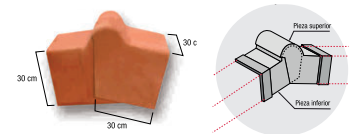

Modelo	Color	Peso (Kg./Ud.)	Ud. de venta	Código	Eur./Ud.	C.L.
Superior	Natural	2,42	1	95105	20,00	En Stock
	Rústico Arcilla	2,42	1	95106	23,00	En Stock
	Rústico Pizarra	2,42	1	159988	23,00	MTO
	Cantábrico	2,42	1	95107	23,00	En Stock
	Terra Roja	2,42	1	259469	30,00	MTO
Inferior	Natural	2,42	1	95110	20,00	En Stock
	Rústico Arcilla	2,42	1	95111	23,00	En Stock
	Rústico Pizarra	2,42	1	159989	23,00	MTO
	Cantábrico	2,42	1	95112	23,00	En Stock
	Terra Roja	2,42	1	259470	30,00	MTO

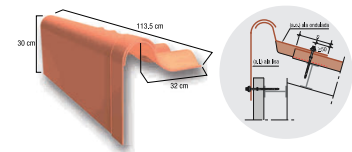

## CABALLETE ARTICULADO DIENTE DE SIERRA

Modelo	Color	Peso (Kg./Ud.)	Uds./Palet	Código	Eur./Ud.	C.L.
Superior	Natural	5,4	30	95077	33,00	MTO
	Rústico Arcilla	5,4	30	95078	34,00	MTO
	Cantábrico	5,4	30	156109	34,00	MTO
	Terra Roja	5,4	30	259432	51,00	MTO
Inferior	Natural	4,3	40	147776	17,00	En Stock
	Rústico Arcilla	4,3	40	147591	20,00	En Stock
	Cantábrico	4,3	40	147779	20,00	En Stock
	Terra Roja	4,3	40	259455	27,00	6

## LIMA DE CIERRE / LIMA DE ENTREGA

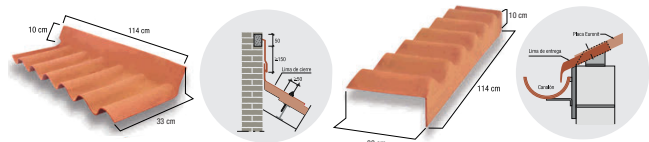

Color	Peso (Kg./Ud.)	Uds./Palet	Código (cierre/entrega)	Eur./Ud.	C.L.
Natural	5,5	40	95073 / 95069	26,00	En Stock
Rústico Arcilla	5,5	40	95074 / 95070	27,00	MTO
Cantábrico	5,5	40	137684 / 137648	27,00	MTO
Terra Roja	5,5	40	259430 / 259468	34,00	MTO

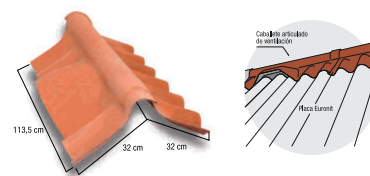

## CABALLETE ARTICULADO VENTILACIÓN

Modelo	Color	Peso (Kg./Ud.)	Uds./Palet	Código	Eur./Ud.	C.L.
Superior	Natural	4,3	35	95042	27,00	En Stock
	Rústico Arcilla	4,3	35	95044	29,00	En Stock
	Cantábrico	4,3	35	110977	29,00	MTO
Inferior	Terra Roja	4,3	35	259460	43,00	MTO
	Natural	4,3	35	95041	27,00	En Stock
	Rústico Arcilla	4,3	35	95043	29,00	MTO
	Rústico Pizarra	4,3	35	149263	29,00	MTO
	Cantábrico	4,3	35	110975	29,00	MTO
	Terra Roja	4,3	35	259459	43,00	MTO

Disponible palet de 35 Uds. superior o inferior

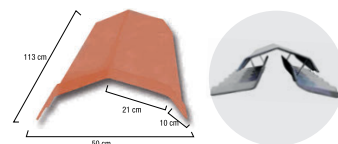

## CABALLETE ANGULAR DE VENTILACIÓN 140°

Color	Peso (Kg./Ud.)	Uds./Palet	Código	Eur./Ud.	C.L.
Natural	8,5	40	112315	37,00	MTO
Rústico Arcilla	8,5	40	112319	39,00	MTO

## PLACA SALIDA DE HUMOS Ø 15 / 20 CM

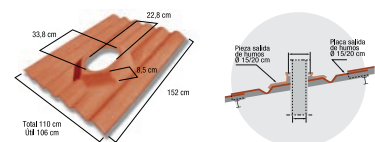

Color	Dimensiones (cm.)	Peso (Kg./Ud.)	Ud. de venta	Código	Eur./Ud.	C.L.
Natural	152 x 110	20	1	95093	122,00	En Stock
Rústico Arcilla	152 x 110	20	1	95094	123,00	MTO

Para pendiente del 10 al 50%

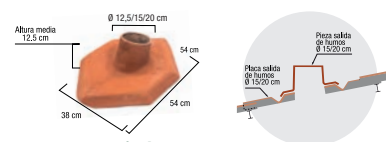

## PIEZA SALIDA DE HUMOS Ø 12,5 / 15 / 20 CM

Ø (cm.)	Color	Peso (Kg./Ud.)	Ud. de venta	Código	Eur./Ud.	C.L.
12,5	Natural	5,02	1	112212	22,00	MTO
	Rústico Arcilla	5,02	1	112213	23,00	MTO
15	Natural	6	1	95101	26,00	MTO
	Rústico Arcilla	6	1	95102	27,00	MTO
20	Natural	5	1	112038	35,00	En Stock
	Rústico Arcilla	5	1	112039	36,00	MTO

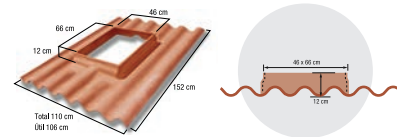

### PLACA SALIDA DE HUMOS Ø 30 CM

Color	Dimensiones (cm.)	Peso (Kg./Ud.)	Ud. de venta	Código	Eur./Ud.	C.L.
Natural	152 x 100	24,04	1	95089	122,00	En Stock
Rústico Arcilla	152 x 100	24,04	1	95090	125,00	MTO
Cantábrico	152 x 100	24,04	1	117128	125,00	MTO
Flameada	152 x 110	24,04	1	259488	125,00	MTO

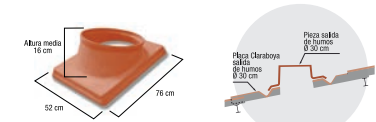

### PIEZA SALIDA DE HUMOS Ø 30 CM

Ø (cm.)	Color	Peso (Kg./Ud.)	Ud. de venta	Código	Eur./Ud.	C.L.
30	Natural	12	1	95097	64,00	En Stock
	Rústico Arcilla	12	1	95098	65,00	MTO

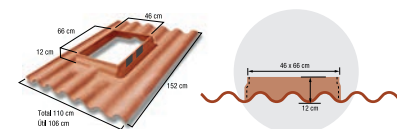

### PLACA CLARABOYA EQUIPADA

PLACA SALIDA DE HUMOS Ø30 CM + HERRAJES

Color	Dimensiones (cm.)	Peso (Kg./Ud.)	Ud. de venta	Código	Eur./Ud.	C.L.
Natural	152 x 110	24,04	1	115417	264,00	En Stock
Rústico Arcilla	152 x 110	24,04	1	115418	265,00	MTO

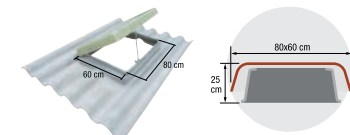

### TAPA CLARABOYA POLIÉSTER REFORZADO

Modelo	Dimensiones (cm.)	Ud. de venta	Código	Eur./Ud.	C.L.
Compatible con Placa Claraboya Equipada	80 x 60	1	150524	180,00	En Stock

## Chimeneas

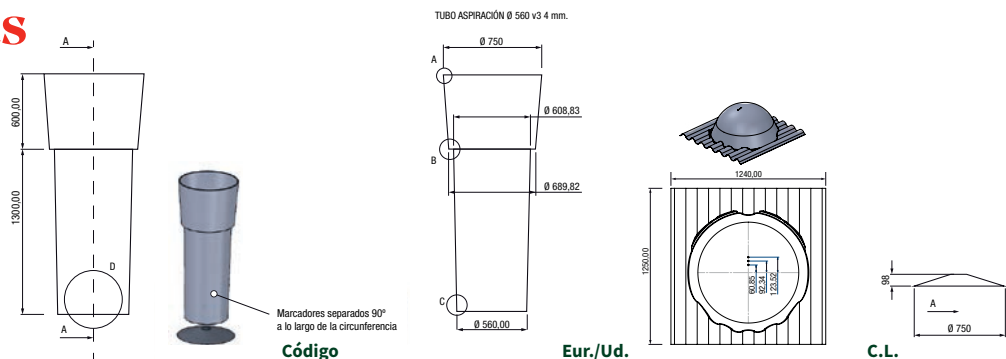

	Código	Eur./Ud.	C.L.
Tubo aspiración 560 polietileno	4057408	283,00	6
Tejadillo soporte tubo polietileno	4057409	190,00	6
Sombbrero chino polietileno	4057410	42,00	6



# Policarbonato

## ONDULADO

### POLICARBONATO COMPACTO (1.500 g/m<sup>2</sup>)

GRANONDA Ancho 110 cm (0,9 mm) INCOLORO				
cm.	Código	Eur./Ud.	C.L.	
300	4015085	Consultar	En Stock	
250	4015290	Consultar	En Stock	
200	4015084	Consultar	En Stock	
150	4015096	Consultar	En Stock	

## MÓDULO POLICARBONATO CELULAR

Dimensiones (cm)	Color	Solape (cm.)	Código	Eur./Ud.	C.L.
200 x 110	Incoloro	15	4075030	Consultar	MTO
200 x 110	Incoloro	20	4075104	Consultar	MTO



# Poliéster

## GRANONDA

TRANSPARENTE

Dimensiones (cm)	Código	Eur./Ud.	C.L.
<b>PREMIUM</b>			
300 x 110	4040259	Consultar	En Stock
250 x 110	4040260	Consultar	En Stock
200 x 110	4040261	Consultar	En Stock
150 x 110	4040262	Consultar	En Stock
<b>ESTÁNDAR</b>			
300 x 110	4015256	Consultar	En Stock
250 x 110	4015255	Consultar	En Stock
200 x 110	4015254	Consultar	En Stock
150 x 110	4015253	Consultar	En Stock

## MINIONDA

TRANSPARENTE

Dimensiones (cm)	Código	Eur./Ud.	C.L.
<b>PREMIUM</b>			
300 x 115	4041000	Consultar	MTO
250 x 115	4041001	Consultar	MTO
200 x 115	4041002	Consultar	MTO
150 x 115	4041003	Consultar	MTO
<b>ESTÁNDAR</b>			
300 x 115	4015279	Consultar	MTO
250 x 115	4015278	Consultar	MTO
200 x 115	4015277	Consultar	MTO
150 x 115	4015276	Consultar	MTO

## MINIONDA REPETICIÓN LUCERNARIO

Dimensiones (cm)	Código	Eur./Ud.	C.L.
120 x 120	4015289	Consultar	MTO

## PLANO EN ROLLO. CLASE II

Dimensiones (m)	Peso (gr./m <sup>2</sup> )	Código	Eur./Ud.	C.L.
10 x 1,0	1.400	4015284	Consultar	En Stock

## ROLLO DE POLIÉSTER REMATE DE CUMBRERA 0,6 mm.

Dimensiones (cm)	Color	Código	Eur./Ud.	C.L.
2000 x 104	Blanco	120706	Consultar	En Stock
2000 x 120	Blanco	149292	Consultar	En Stock

## Glasliner

	Dimensiones (cm)	Peso (gr./m <sup>2</sup> )	Espesor (mm.)	Código	Eur./Ud.	Eur./m <sup>2</sup>	C.L.
Placa Glasliner gofrado	3 x 1,20	7,40	1,50	4055781	75,00	20,83	MTO
Esquinero Glasliner exterior 3 m.	3	0,21		4055783	7,00		MTO
Esquinero Glasliner interior 3 m.	3	0,21		4055784	7,00		MTO
Base division Glasliner 3 m.	3	0,21		4055785	10,00		MTO
Remate top Glasliner 3 m.	3	0,14		4055786	7,00		MTO



# Placas y paneles bajo teja

## PLACAS BAJO TEJA

Perfil	Dimensiones (cm)	Colores	Colocación	Tejas compatibles
<b>177 Granonda</b> ( Pág. 6-7)	300 x 110 250 x 110 200 x 110 180 x 110 160 x 110 152 x 110 125 x 110	<ul style="list-style-type: none"> <li>• Natural</li> <li>• Rústica Arcilla</li> <li>• Rústica Pizarra</li> <li>• Cantábrico</li> <li>• Flameada</li> <li>• Terra Roja</li> </ul>	<ul style="list-style-type: none"> <li>• Autoportante, sobre correas</li> <li>• Sobre soporte continuo.</li> </ul>	Teja Curva <ul style="list-style-type: none"> <li>• 30x15</li> <li>• 40x15</li> </ul>
<b>190</b>	250 x 98,7 220 x 98,7 165 x 98,7 152 x 98,7 110 x 98,7	<ul style="list-style-type: none"> <li>• Rústica Arcilla</li> <li>• Flameada</li> </ul>	<ul style="list-style-type: none"> <li>• Autoportante, sobre correas</li> <li>• Sobre soporte continuo.</li> </ul>	Teja Curva <ul style="list-style-type: none"> <li>• 40x17</li> </ul>
<b>Imperline 230</b>	124 x 96,4 250 x 96,4	<ul style="list-style-type: none"> <li>• Negra / Amarilla</li> <li>• Natural</li> </ul>	<ul style="list-style-type: none"> <li>• Sobre soporte continuo</li> <li>• Reversible: instalación de tejas canal + cobija o solo canal, según la cara de la placa.</li> </ul>	Teja Curva <ul style="list-style-type: none"> <li>• 40x20</li> <li>• 45x20</li> <li>• 50x21</li> </ul>
<b>230</b>	250 x 96,4 200 x 96,4 152 x 96,4	<ul style="list-style-type: none"> <li>• Rústica Arcilla</li> <li>• Flameada</li> </ul>	<ul style="list-style-type: none"> <li>• Autoportante, sobre correas</li> <li>• Sobre soporte continuo</li> <li>• Reversible: instalación de tejas canal + cobija o solo canal, según la cara de la placa.</li> </ul>	Teja Curva <ul style="list-style-type: none"> <li>• 40x20</li> <li>• 45x20</li> <li>• 50x21</li> </ul>
<b>Mixta</b>	250 x 100 125 x 100	<ul style="list-style-type: none"> <li>• Rústica Arcilla</li> </ul>	<ul style="list-style-type: none"> <li>• Autoportante, sobre correas</li> <li>• Sobre soporte continuo.</li> </ul>	Teja Mixta (Consultar diferentes modelos)
<b>Gredos</b>	250 x 111,5 125 x 111,5	<ul style="list-style-type: none"> <li>• Rústica Arcilla</li> </ul>	<ul style="list-style-type: none"> <li>• Autoportante, sobre correas</li> <li>• Sobre soporte continuo.</li> </ul>	Teja de Hormigón (Consultar diferentes modelos)

### FIJACIÓN DE LAS TEJAS:

- Directamente sobre la placa, con fijación mecánica y espuma.
- Sobre rastreles, formando una cubierta ventilada que proporciona un mayor aislamiento acústico y térmico en el tejado.



# Placas bajo teja

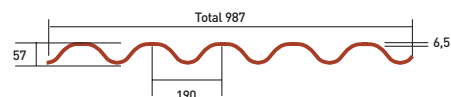

## PLACA CURVA 190

Dimensiones (cm.)	Color	Peso (Kg./Ud.)	Uds./Palet	Código	Eur./Ud.	C.L.
250 x 98,7	Rústica Arcilla	35	60	238830	38,00	En Stock
152 x 98,7	Rústica Arcilla	21	60	238828	24,00	En Stock
220 x 98,7	Flameada	31	60	137041	32,00	En Stock
165 x 98,7	Flameada	23	60	137027	27,00	En Stock
110 x 98,7	Flameada	15	60	137020	17,00	En Stock

## REMATES DE FIBROCEMENTO. CURVA 190

Pieza	Acabado	Dimensiones (cm.)	Peso (Kg./Ud.)	Uds./Palet	Código	Eur./Ud.	C.L.
Articulado ventilación completo	Mónaco *	103 x 42	8,20	15/15	129351	82,00	MTO
	Flameado	103 x 42	8,20	15/15	259485	82,00	MTO
Lima cierre	Mónaco *	104 x 30	5,46	1	129365	29,00	MTO
	Flameado	104 x 30	5,46	1	259481	26,00	En Stock
Lima entrega	Flameado	94,7 x 20	5,25	1	259479	17,00	En Stock
Placa salida de humos	Mónaco *	110 x 98,7	17,8	1	129358	145,00	MTO

\* Mónaco: no coloreado en masa. Top tinted Rústico Arcilla en cara A.

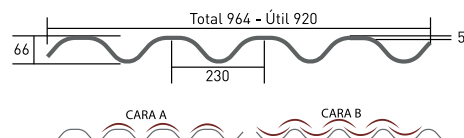

## IMPERLINE 230

Dimensiones (cm.)	Perfil	Presentación Color	Peso (Kg./Ud.)	Uds./Palet	Código	Eur./Ud.	C.L.
124 x 96,4	230	Negra/Amarilla	13	80	78904	16,00	En Stock
250 x 96,4	230	Natural	33	60	274079	32,00	En Stock

Colocar sobre soporte continuo según norma UNE 88111 - 2011

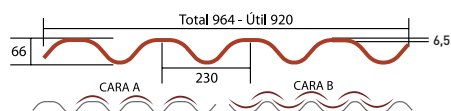

## PLACA CURVA 230

### CON FLEJE DE SEGURIDAD

Dimensiones (cm.)	Color	Peso (Kg./Ud.)	Uds./Palet	Código	Eur./Ud.	C.L.
250 x 96,4	Rústica Arcilla	33	60	300187	38,00	En Stock
200 x 96,4	Rústica Arcilla	27	60	300186	30,00	En Stock
152 x 96,4	Rústica Arcilla	20	60	300185	24,00	En Stock
250 x 96,4	Flameada	33	60	137517	38,00	MTO
200 x 96,4	Flameada	27	60	162572	30,00	MTO
152 x 96,4	Flameada	20	60	137493	24,00	MTO

## REMATES DE FIBROCEMENTO. CURVA 230

Pieza	Acabado	Dimensiones (cm.)	Peso (Kg./Ud.)	Uds./Palet	Código	Eur./Ud.	C.L.
Articulado ventilación completo cara A (sup./inferior)	Mónaco *	101 x 42	6,8	20/20	129353	75,00	MTO
	Flameado	101 x 42	6,8	20/20	259484	75,00	MTO
Lima cierre	Mónaco *	101 x 30	5,25	100	129367	31,00	MTO
	Flameado	101 x 30	5,25	100	259480	28,00	En Stock
Lima entrega	Flameado	91,7 x 20	3,86	100	259478	19,00	En Stock
	Natural	91,7 x 20	3,29	100	144501	16,00	MTO
	Mónaco *	91,7 x 20	3,86	100	129471	19,00	MTO
Placa salida de humos cara B	Mónaco *	165 x 96,4	25,31	1	129362	145,00	MTO

\* Mónaco: no coloreado en masa. Top tinted Rústico Arcilla en cara A.

## PLACA MIXTA

Dimensiones (cm.)	Color	Peso (Kg./Ud.)	Uds./Palet	Código	Eur./Ud.	C.L.
250 x 100	Rústica Arcilla	32	40	164647	38,00	6
125 x 100	Rústica Arcilla	16	40	164645	22,00	MTO

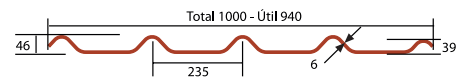

## PLACA GREDOS

Dimensiones (cm.)	Color	Peso (Kg./Ud.)	Uds./Palet	Código	Eur./Ud.	C.L.
250 x 111,5	Rústica Arcilla	38	40	247660	41,00	6
125 x 111,5	Rústica Arcilla	19	40	247661	22,00	MTO

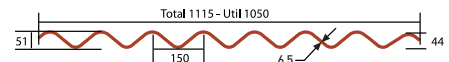



# Eterboard

## ETERBOARD MD. PANELES RECTIFICADOS Y ESCUADRADOS

Códigos	Espesor (mm.)	Dimensiones (mm.)	Uds./Palet	Peso (kg/Ud.)	Eur./m <sup>2</sup>	Eur./Ud.	C.L.
26227	6	2500x600	100	13	27,33	41,00	En Stock
24274		2500x1220	50	26	22,62	69,00	En Stock
4836	9	2500x1220	35	40	31,15	95,00	En Stock
4837		3050x1220	35	48	33,32	124,00	En Stock

## ETERBOARD HD. PANELES NO RECTIFICADOS

Códigos	Espesor (mm.)	Dimensiones (mm.)	Uds./Palet	Peso (kg/Ud.)	Eur./m <sup>2</sup>	Eur./Ud.	C.L.
524	6	2520x1240	50	33	28,48	89,00	En Stock
3944	8	2520x1240	40	47	36,80	115,00	En Stock
285	10	2520x1240	32	56	44,80	140,00	En Stock
2366	12	2520x1240	25	67	53,12	166,00	MTO
290	15	2520x1240	20	84	66,56	208,00	MTO
292	20	2520x1240	12	113	88,97	278,00	En Stock

# Duripanel. Paneles cemento-madera

Códigos	Espesor (mm.)	Dimensiones (mm.)	Uds./Palet	Peso (kg/Ud.)	Eur./m <sup>2</sup>	Eur./Ud.	C.L.
<b>DURIPANEL B</b>							
DE_199203800	08	2.600 x 1.250	60	33	18,11	58,85	En Stock
DE_199289800		3.100 x 1.250	50	39	17,12	66,34	MTO
DE_199203100	10	2.600 x 1.250	45	41	20,41	66,34	En Stock
DE_199289100		3.100 x 1.250	40	48	19,33	74,90	MTO
DE_199203900	12	2.600 x 1.250	40	49	23,05	74,90	MTO
DE_199289900		3.100 x 1.250	35	58	22,09	85,60	MTO
DE_791635900	14	2.600 x 1.250	40	57	25,02	81,32	MTO
DE_717079900		3.100 x 1.250	30	68	23,75	92,02	MTO
DE_199227900	16	2.600 x 1.250	30	65	29,96	97,37	MTO
DE_199306900		3.100 x 1.250	25	78	28,72	111,28	MTO
DE_199239900	18	2.600 x 1.250	25	73	32,59	105,93	En Stock
DE_199318900		3.100 x 1.250	20	87	31,20	120,91	En Stock
DE_199203000	20	2.600 x 1.250	25	81	36,22	117,70	En Stock
DE_199289000		3.100 x 1.250	20	97	34,52	133,75	En Stock
DE_717366900	22	2.600 x 1.250	20	89	39,51	128,40	MTO
DE_717380900		3.100 x 1.250	15	107	37,83	146,59	MTO
DE_199241900	24	2.600 x 1.250	20	99	41,81	135,89	MTO
DE_199320900		3.100 x 1.250	15	118	41,14	159,43	MTO
DE_199253900	28	2.600 x 1.250	15	116	51,03	165,85	MTO
DE_199332900		3.100 x 1.250	15	138	49,15	190,46	MTO
DE_199265900	32	2.600 x 1.250	10	132	62,55	203,30	MTO
DE_199344900		3.100 x 1.250	10	157	59,92	232,19	MTO
DE_199277900	40	2.600 x 1.250	10	165	76,71	249,31	MTO
DE_199356900		3.100 x 1.250	10	197	73,45	284,62	MTO
<b>DURIPANEL A2</b>							
19016	10	2.600 x 1.250	45	45	27,98	90,95	MTO
19027		3.100 x 1.250	35	55	26,23	101,65	MTO
19013	13	2.600 x 1.250	35	59	33,25	108,07	MTO
19018	16	2.600 x 1.250	25	73	39,84	129,47	MTO
19029		3.100 x 1.250	20	88	38,93	150,87	MTO
19014	19	2.600 x 1.250	20	087	50,04	162,64	MTO
19004		3.100 x 1.250	20	103	47,49	184,04	MTO
19015	22	2.600 x 1.250	20	99	57,62	187,25	MTO
19005		3.100 x 1.250	15	118	55,78	216,14	MTO
19017	25	2.600 x 1.250	15	112	65,85	214,00	MTO
19006		3.100 x 1.250	15	134	63,51	246,10	MTO
<b>DURIPANEL MACHIEBRADO B</b>							
DE_190659900	18	1.250 x 625	25	18	49,31	38,52	MTO
DE_190570900	25	1.250 x 625	25	25	65,74	51,36	MTO
<b>DURIPANEL MACHIEBRADO A2</b>							
22085	19	1.250 x 625	25	20	75,33	58,85	MTO
23682	25	1.250 x 625	25	26,4	98,61	77,04	MTO

\* Consultar otros espesores y acabados



# Fijaciones

## FIJACIONES CORREA CUALQUIER MATERIAL

Gancho zincado con tuerca hexagonal y arandela de 40 x 40 mm

Dimensiones (mm.)		Peso (kg. / 100 Ud.)	Uds. / Caja	Código	Eur./Ud.	C.L.
150 x 44 x 20	IPN 80	6,15	250	4030547	0,65	En Stock
170 x 44 x 20	IPN 80	6,60	250	4030540	0,68	En Stock
190 x 52 x 20	IPN 100	7,29	250	4030541	0,73	En Stock
210 x 60 x 20	IPN 120	7,94	250	4030542	0,77	En Stock
250 x 105 x 20	Hormigón	12,08	250	4030544	0,97	MTO
300 x 105 x 20	Hormigón	13,61	250	4030545	1,18	En Stock
250 x 115 x 20	Hormigón	13,50	250	4031498	1,02	En Stock
280 x 115 x 20	Hormigón	13,24	250	4030546	1,12	En Stock
300 x 115 x 20	Hormigón	15,00	250	4031497	1,20	En Stock

Gancho de otras medidas consultar

## FIJACIONES CORREA METÁLICA



Dimensiones (mm.)	Peso (kg. / 100 Ud.)	Uds. / Caja	Código	Eur./Ud.	C.L.
<b>Autotalandrantes zincados con arandela campana Ø 25 mm</b>					
6,3 x 110	2,61	250	4030535	0,65	En Stock
6,3 x 130	3,01	250	4030539	0,75	En Stock
6,3 x 160	3,25	250	4033269	0,95	En Stock
<b>Autotalandrantes inoxidables</b>					
A2 6,3 x 116 pta n°3	3,01	100	4070009	1,65	En Stock
A2 6,3 x 132 pta n°5	3,01	100	4073882	1,80	En Stock

\* "Pta n°3 capacidad de taladro 2-5,5 mm y Pta n°5 capacidad de taladro 4-12 mm"

## FIJACIONES CORREA MADERA



Dimensiones (mm.)	Peso (kg. / 100 Ud.)	Uds. / Caja	Código	Eur./Ud.	C.L.
Autotaladrante EQ. 6,5x130	3,1	100	4069994	0,60	En Stock
Autotaladrante EQ. 6,5x180	3,8	100	4069995	0,75	En Stock
Autotaladrante EQ. 6,5x130 inox A2	3,1	100	4069996	0,90	En Stock

## FIJACIONES CORREA HORMIGÓN

Dimensiones (mm.)	Peso (kg. / 100 Ud.)	Uds. / Caja	Código	Eur./Ud.	C.L.
<b>Tornillo de hormigón</b>					
Autorroscante azul pta clavo 6,5 x 150 arandela P25	5	250	4074359	0,77	En Stock
<b>Tornillo anclaje anilla expansiva. Zincado con arandela de 40 x 40 mm</b>					
M 6 x 120	3,32	375	4030548	0,62	En Stock
M 6 X 140	3,74	375	4030550	0,75	En Stock
M 6 X 160	3,83	375	4030551	0,77	En Stock
<b>Tornillo anclaje anilla expansiva. Inoxidable con arandela Arandela 40 x 40 inoxidable</b>					
M 6 X 120	3,32	375	4048892	2,25	En Stock
M 6 X 140	3,74	375	4030557	2,35	En Stock
<b>Arandela Ø 30 mm inoxidable</b>					
M 6 X 120	2,90	375	4033989	1,85	En Stock
M 6 X 140	3,40	375	4047286	2,00	En Stock
M 6 X 160	3,90	375	4049064	2,15	En Stock

## Accesorios y complementos

### ARANDELA ANTICICLÓN

	Peso (kg. / 100 Ud.)	Uds. / Caja	Código	Eur./Ud.	C.L.
Arandela anticiclón (con goma)	4,43	100	4030556	0,60	En Stock

### ACCESORIOS ETERBOARD

	Código	Ud. Venta	Peso/kg.	Eur./Ud.	C.L.
Tornillo Torks cabeza plana bimetál 4,8x35 mm	4083454	200 Uds.	0,69	0,25	MTO
Disco corte Euronit A887 160.010.20 Z10	4044440	1 Ud.	0,4	379,00	MTO

### BURLETE DE SELLADO AUTOADHESIVO

Dimensiones (mm.)	Lote	Metros / Rollo	Código	Eur./m.	Eur./Ud.	C.L.
10 x 15	1 rollo	240	4015111	0,74	178,00	MTO

# Almacenamiento, manipulación y aplicación en obra



① Lea cuidadosamente las instrucciones de instalación.

## Apilado

Dos palet como máximo, en terreno plano y estable.

## Almacenamiento

- ▶ Almacenar en horizontal, en una superficie plana, protegido de la intemperie, en un espacio seco y ventilado.
- ▶ ② Tapar las placas permitiendo la ventilación, durante la duración de la instalación. Vuelva a colocar la tapa después de cada uso.

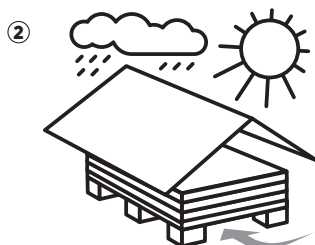

## Manipulación

- ▶ Evite los golpes entre placas y las torsiones durante el desapilado.
- ▶ Al desapilar las placas de color, levante las placas sin arrastrar para evitar cualquier riesgo de rayado.
- ▶ En grandes obras de construcción se recomienda el uso de un elevador de materiales.

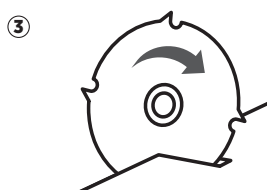

## Aplicación en obra

- ▶ Respete las instrucciones de instalación y las recomendaciones de seguridad.
- ▶ ③ Utilice exclusivamente hojas de sierra diseñadas para materiales de fibrocemento.
- ▶ ④ Retire inmediatamente el polvo de aserrado y de perforación con un trapo limpio de microfibra.

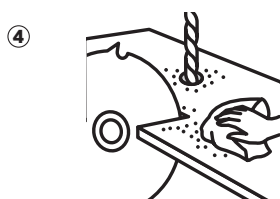

# Entregas y recepción de mercancías

Los pedidos con un valor neto inferior a 1.500€ incurrirán en un recargo de 150€ más impuestos, en concepto de gastos logísticos y administrativos. Este recargo no se aplicará si el cliente realiza la recogida por sus medios.

Además, en el caso de que el cliente realice la recogida por sus medios, se aplicará una bonificación del 2% del valor neto.

Los envíos con destino fuera de la península se realizarán con portes pagados hasta el puerto franco o el punto designado por el cliente dentro del territorio peninsular. En caso contrario, **se aplicará un recargo del 6% sobre el valor neto para los envíos con destino en las Islas Baleares, y del 8% en las Islas Canarias.**

Nuestros productos se suministran siempre por palés completos, con la única excepción de los pedidos entregados en obra.

Euronit se esforzará por entregar en la fecha acordada. Sin embargo, la fecha y la hora no pueden garantizarse y la empresa no puede asumir responsabilidad por daños derivados de un retraso.

Según la normativa vigente, todos los envíos deben inspeccionarse a su llegada antes de firmar el albarán de la compañía de transporte:

En las facturas se incluirá el IVA y/o los impuestos que estén en vigor en el momento del suministro.

Los materiales se fabricarán de acuerdo con las tarifas vigentes en la fecha de su expedición.

No se admitirá la anulación por parte del comprador de pedidos correspondientes a materiales especiales (medidas o modelos) ya fabricados o en curso de fabricación, manipulación y transporte.

Las dimensiones, espesores, tonos y pesos de los materiales son aproximados.

La garantía del producto sólo es válida si se respetan las instrucciones de almacenamiento y aplicación en obra mencionados y más ampliamente detallados en las Guías de Instalación que están a su disposición en el departamento técnico de Euronit y en [www.euronit.es](http://www.euronit.es).

■ Antes de firmar el albarán, debe realizarse una inspección visual para asegurarse de que los productos estén libres de daños.

■ El albarán debe firmarse con el nombre y DNI del receptor, indicando la cantidad de bultos/unidades/palés entregados.

■ Si hubiera daños visibles, debe escribirse en el albarán la palabra “dañado”.

■ Si las cantidades recibidas no coinciden con las indicadas en el albarán, indique “faltan X bultos/unidades/palés”. Contacta con Euronit si el conductor se negara a esperar para realizar la inspección adecuada.

■ Todos los daños y/o la falta de bultos deben notificarse a Euronit dentro de las 24 horas posteriores a la entrega por medio de correo electrónico.

Email: [pedidos.euronit@etexgroup.com](mailto:pedidos.euronit@etexgroup.com)

■ El transportista llevará la mercancía hasta pie de calle/obra. El destinatario estará obligado a disponer los medios para realizar la descarga.

## Mercancía dañada

Para realizar una reclamación por incidencias en el transporte deben de seguirse los siguientes criterios:

	Daños visibles	Daños NO visibles
9 bultos/palés o menos	24h - Indicar en albarán	24h
10 bultos/palés o más	7 días - Indicar en albarán	7 días

Lamentamos no poder aceptar ninguna reclamación que supere los plazos indicados en la tabla anterior.

Según la normativa vigente, no se considera válido para poder reclamar, haber indicado en el albarán “pendiente de revisar”. Siempre que sean daños visibles, habrá que especificarlo de forma concreta en dicho albarán y reclamarlo a Euronit.

# Devoluciones

Solo podemos aceptar devoluciones que figuran como producto de **“Disponibilidad inmediata”** (C.L.: En stock) en la Tarifa vigente, bajo las siguientes condiciones:

- Solicitar la autorización de devolución o cambio a Euronit en un plazo máximo de 30 días desde la fecha de factura.
- Devolver firmada la nota de gastos para cursar la orden de recogida, en la que indicaremos los gastos por recogida y reintegración al stock.
- Devolver productos en perfecto estado y en su embalaje original y sin abrir en caso de que lo tuvieran en el momento de la entrega.
- Facilitar copia o número de la factura original del material del que solicita cambio.

Se aplicará un cargo por recogida y reintegración al stock que irá a cargo del cliente. El coste de la devolución será:

- Valor del material a devolver **igual o inferior a 5.000€ en precio neto:** 150€ más impuestos.
- Valor del material a devolver **superior a 5.000€ en precio neto:** 4% del valor del material más impuestos.

En las devoluciones se regularizarán los descuentos del pedido original restando el importe de los productos devueltos.

En el caso de realizarse el cambio de unos productos por otros, se aplicará el cargo por recogida y reintegración al stock, y se recalculará el descuento del pedido original en función del nuevo material solicitado.

Todos los productos devueltos están sujetos a una inspección antes de reingresarlos a nuestro stock y a que la nota de abono al cliente sea emitida. Este proceso puede tardar entre 2 y 3 semanas desde que el material llega a nuestras instalaciones.

Es responsabilidad del cliente conservar el material a devolver en buen estado hasta el momento de la recogida. Los plazos de recogida variarán en función de la cantidad de material a recoger, la ubicación de este y la disponibilidad de transporte para tal fin.

La información contenida en este documento puede no ser la versión actualizada y vigente en lo que se refiere a precios u otras condiciones de venta: características técnicas y cualidades físico-mecánicas del producto; sistemas, guías y recomendaciones de instalación y montaje; recomendaciones de manipulación y acopio; colores, dimensiones y cualquier otra cuestión relativa a las características externas del producto; recomendaciones sobre condiciones de seguridad en su instalación, uso, mantenimiento y conservación; y cualquier aspecto que afecte o pueda afectar a la relación contractual cliente-proveedor.

**La versión actualizada se puede encontrar en [www.euronit.es](http://www.euronit.es)**

Toda la información contenida en cualquiera de nuestros documentos, ya sean en formato papel como en formato electrónico podrán ser modificados por Euronit sin necesidad de aviso previo.









# *Euronit*

**SERVICIO ATENCIÓN AL CLIENTE Y PEDIDOS**

Tel. 983 660 620  
[pedidos.euronit@etexgroup.com](mailto:pedidos.euronit@etexgroup.com)



[www.euronit.es](http://www.euronit.es)

**Euronit Fachadas y Cubiertas, S.L.** | A-601 Km. 21 - Parque empresarial Portillo - Parc. 3-4  
47160 Portillo, Valladolid | España